

RC Line

Recepce

CENÍK 08/2022 CZK

Recepce

Barevnost provedení (nutno uvést)

1	2	3	4	5	6	7	8	9	10	11	12	13	14	15	16	17	18
R	C	R	X	X	X	X	X	X	X	X	X	X	X	X	X	X	X
Program		Druh		Tvar	Šířka		Typ	Povrch pultu		Povrch stěny recepce		Povrch stolové desky		Povrch podnože stolu		Povrch nástavby / police	

Z = základ
P = pruhy
S = sklo
- pruhy
U = tvar „u“
T = rovný
L = levý
R = pravý
O = oblouk

Obloukové moduly
45 = 45°
90 = 90°

Rovné a „U“ moduly
16 = 169 cm
20 = 209 cm
24 = 249 cm
28 = 289 cm
32 = 329 cm
36 = 369 cm
40 = 409 cm

Rohové moduly
66 = 165 x 165 cm
26 = 205 x 165 cm
11 = 165 x 100 cm
09 = 205 x 100 cm

1
2 = police š. 80
3 = pult š. 80, 1OH
4 = pult š. 80, 2OH
5 = pult š. 80, 3OH

Povrchy
WT = bílá
1P = bílá perlička
LG = světle šedá
SE = šedá
SI = stříbrná
AT = antracit
BR = břiza sněžná
BS = javor
TK = třešeň
JP = jasan přírodní
JK = jasan kamenný
DB = dub bronzový
DC = dub bílý
DS = dub slavanský
BV = buk
JD = jilm
OY = ořech Lyon
TD = třešeň Piemont

Barva podnože
10 = černá RAL 9005
16 = grafit RAL 7024
AA = stříbrná RAL 9006
1B = bílá RAL 9003
1L = šedá RAL 7035
1W = bílá mat RAL 9003

Povrchy
WT = bílá
1P = bílá perlička
LG = světle šedá
SE = šedá
SI = stříbrná
AT = antracit
BR = břiza sněžná
BS = javor
TK = třešeň
JP = jasan přírodní
JK = jasan kamenný
DB = dub bronzový
DC = dub bílý
DS = dub slavanský
BV = buk
JD = jilm
OY = ořech Lyon
TD = třešeň Piemont

19	20	21	22	23	24	25	26	27	28	29	30
X	X	X	X	X	X	X	X	X	X	X	X
Podsvětlení nástavby		Spodní pruh		Střední pruh		Horní pruh		Podsvětlení pruhů/pultu		Průchodka R80 Barva	Umístění průchodky

-- = ne
AN = bílé LED
AR = RGB LED

Laminové povrchy (recepce Z, P)
WT = bílá
1P = bílá perlička
LG = světle šedá
SE = šedá
SI = stříbrná
AT = antracit
BR = břiza sněžná
BS = javor
TK = třešeň
JP = jasan přírodní
JK = jasan kamenný
DB = dub bronzový
DC = dub bílý
DS = dub slavanský
BV = buk
JD = jilm
OY = ořech Lyon
TD = třešeň Piemont

Barevnost skel (recepce S)
Laminové podklad
viz pozice 11, 12 obj. kl.
93 = bílá RAL 9003
95 = černá RAL 9005
77 = šedá RAL 7047
74 = grafit RAL 7024
19 = cappuccino RAL 1019
30 = červená RAL 3020
68 = zelená RAL 6018
55 = modrá RAL 5005
41 = fialová RAL 4001
20 = oranžová RAL 2000
31 = vínová RAL 3011

-- = ne
Podsvětlení pruhů:
AN = bílé LED
AR = RGB LED
Podsvětlení pruhů a pultu:
BN = bílé LED
BR = RGB LED

-- = bez kabelových průchodků
0 = černý plast
8 = šedý plast
A = stříbrný plast
B = bílý plast

-- = bez kabelových průchodků
1 = průchodka vlevo
2 = průchodka uprostřed
3 = průchodka vpravo
4 = průchodky vlevo a vpravo
5 = průchodky vlevo, uprostřed a vpravo

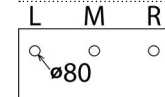

Při doobjednání částí recepcí s lakovaným sklem nebo při výměně nezaručujeme shodný odstín, z technologických důvodů.

V cenách recepcí nejsou zahrnuty příplatky za podsvětlení LED pásky, kabelovou vanu a průchodky - lze je však objednat. Základní cena je pak navýšena podle cen uváděných za jednotlivé komponenty v doplňcích (str. 5).

Recepce

PROVEDENÍ

RC Line je program modulových recepcí Mias OC. Recepce jsou tvořeny z LTD desek, které jsou navzájem spojeny kováním. Moduly mohou obsahovat různé druhy designových prvků včetně LED podsvětlení. Dále mohou být recepce opatřeny nástavbou nebo odkládací plochou pro tašky.

Pracovní deska recepčního pultu se nachází ve výšce 110 cm, je široká 28 cm a skládá se z LTD desky tloušťky 25 mm a je instalován po celé vnější části recepce. Za stěnou recepce je kancelářský stůl NV, jehož podnož a deska jsou přizpůsobeny rozměrům recepce. Stůl NV má nohy čtvercového průřezu (NVV). Stolová deska má tloušťku 25 mm a její pracovní plocha se nachází ve výšce 75 cm. Recepce je ve spodní části chráněna proti okopání homapalem, který má hliníkový povrch. Čelo recepce delší než 289 (včetně) je tvořené dvěma částmi. Sklo pruhy jsme schopni vyrobit z jednoho kusu do modulu 200 cm, od modulu 240 cm je sklo rozděleno na 2 díly.

KONSTRUKČNÍ A TVAROVÉ ŘEŠENÍ

Recepční pult, pracovní deska, stěny recepce a LTD pruhy jsou zhotoveny z dřevotřískových desek oboustranně potažených melaminovou folií. Desky jsou v souladu s normou E-1 a splňují evropský standard DIN 4554. Povrch je odolný vůči všem prostředkům, které se běžně používají v kancelářích. To zahrnuje různé chemikálie, tuky, kyseliny a alkohol. Povrch desek je dále odolný vůči zátěžím, které vznikají při kancelářských činnostech, jako je např. poškrábání, hořící cigareta, káva, apod. Ochrana desek je provedena v ekologickém materiálu ABS, bez obsahu chlóru. LTD desky dle vzorníku Mias OC.

Podnož kancelářského stolu NV

Podnož stolu je vyrobena ze svařovaného ocelového profilu. Nohy jsou z ocelových ječků 50 x 50 mm. Konzoly (výložníky) jsou z ocelového uzavřeného profilu s rozměrem 40 x 30 mm. Stolová deska je usazena na podnož pomocí vrutů a mělohmotných distančních prvků. Výška stolu je 75 cm. Podnože jsou opatřeny rektifikačními šrouby pro případné vyrovnání nerovností podlahy. Podnože jsou povrchově upraveny práškovou komaxitovou barvou ve volitelných odstínech dle vzorníku Mias OC. Povrch je odolný vůči poškrábání a nárazu. Součástí recepcí je kování pro uchycení ke stolu.

Recepce Z

Čisté stěny recepce tvořené LTD deskami tloušťky 19 mm s povrchem dle vzorníku Mias OC.

Recepce P

Stěny recepce z LTD desek tloušťky 19 mm s nalepenými třemi pruhy z LTD desek tloušťky 19 mm. Lze kombinovat různé barevné variace a barvy dekorů dle vzorníku Mias OC.

Recepce S

Stěny recepce z LTD desek tloušťky 19 mm s nalepenými třemi pruhy z lakovaného skla tl. 4 mm, které je lepeno na podkladní LTD pruhy tloušťky 19 mm. Možnost výběru dle vzorníku Mias OC.

Typ 1

Čistá varianta stěn recepce.

Typ 2

25 mm LTD police šířky 80 cm na čelní stěně recepce. Slouží pro odkládání tašek.

Typ 3

Recepce s nástavbou šířky 80 cm, která je tvořena 25 mm LTD deskami šířky 80 cm. Nástavba přesahuje přední hranu recepce, celková hloubka je 24,5 cm. Nástavba je vysoká 41,5 cm (5 cm nad pultem).

Typ 4

Recepce s nástavbou šířky 80 cm, která je tvořena 25 mm LTD deskami šířky 80 cm. Nástavba přesahuje přední hranu recepce, celková hloubka je 24,5 cm. Nástavba je vysoká 73 cm (5 cm nad pultem).









Typ 5









Recepce s nástavbou šířky 80 cm, která je tvořena 25 mm LTD deskami šířky 80 cm. Nástavba přesahuje přední hranu recepce, celková hloubka je 24,5 cm. Nástavba je vysoká 104,5 cm (5 cm nad pultem).







Doplňky



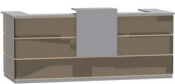
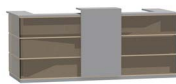

Recepce mohou obsahovat podsvětlení ve formě pásek s LED diodami. LED pásky mohou být vloženy mezi pruhy recepce, pod pultem a pod nástavbu.



Základní receptce																
Receptce Z		Typ 1			Typ 2			Typ 3			Typ 4			Typ 5		
DESIGN	ROZMĚR (cm)	TYP (viz obj. klíč)	Hm. (kg)	CENA	TYP (viz obj. klíč)	Hm. (kg)	CENA	TYP (viz obj. klíč)	Hm. (kg)	CENA	TYP (viz obj. klíč)	Hm. (kg)	CENA	TYP (viz obj. klíč)	Hm. (kg)	CENA
„U“ modul 	h: 110 w: 169 d: 100	RCR ZU 161 ...	104	22 000 Kč	RCR ZU 162 ...	106	22 480 Kč	RCR ZU 163 ...	122	25 040 Kč	RCR ZU 164 ...	136	26 800 Kč	RCR ZU 165 ...	150	28 540 Kč
	h: 110 w: 209 d: 100	RCR ZU 201 ...	118	24 480 Kč	RCR ZU 202 ...	120	24 970 Kč	RCR ZU 203 ...	136	27 520 Kč	RCR ZU 204 ...	150	29 270 Kč	RCR ZU 205 ...	164	31 030 Kč
	h: 110 w: 249 d: 100	RCR ZU 241 ...	138	27 800 Kč	RCR ZU 242 ...	140	28 280 Kč	RCR ZU 243 ...	156	30 820 Kč	RCR ZU 244 ...	170	32 560 Kč	RCR ZU 245 ...	184	34 350 Kč
	h: 110 w: 289 d: 100	RCR ZU 281 ...	148	31 740 Kč	RCR ZU 282 ...	150	32 210 Kč	RCR ZU 283 ...	166	34 790 Kč	RCR ZU 284 ...	180	36 520 Kč	RCR ZU 285 ...	194	38 290 Kč
	h: 110 w: 329 d: 100	RCR ZU 321 ...	162	33 870 Kč	RCR ZU 322 ...	164	34 380 Kč	RCR ZU 323 ...	180	36 950 Kč	RCR ZU 324 ...	194	38 680 Kč	RCR ZU 325 ...	208	40 430 Kč
	h: 110 w: 369 d: 100	RCR ZU 361 ...	178	36 060 Kč	RCR ZU 362 ...	180	36 540 Kč	RCR ZU 363 ...	196	39 100 Kč	RCR ZU 364 ...	210	40 850 Kč	RCR ZU 365 ...	224	42 610 Kč
	h: 110 w: 409 d: 100	RCR ZU 401 ...	197	38 200 Kč	RCR ZU 402 ...	199	38 690 Kč	RCR ZU 403 ...	215	41 260 Kč	RCR ZU 404 ...	229	42 990 Kč	RCR ZU 405 ...	243	44 750 Kč
Rovný modul 	h: 110 w: 160,5 d: 84,5	RCR ZT 161 ...	74	15 260 Kč	RCR ZT 162 ...	76	15 760 Kč	RCR ZT 163 ...	92	18 280 Kč	RCR ZT 164 ...	106	20 040 Kč	RCR ZT 165 ...	120	21 790 Kč
	h: 110 w: 200,5 d: 84,5	RCR ZT 201 ...	87	17 740 Kč	RCR ZT 202 ...	89	18 220 Kč	RCR ZT 203 ...	105	20 760 Kč	RCR ZT 204 ...	119	22 510 Kč	RCR ZT 205 ...	133	24 290 Kč
	h: 110 w: 240,5 d: 84,5	RCR ZT 241 ...	101	20 220 Kč	RCR ZT 242 ...	103	20 700 Kč	RCR ZT 243 ...	121	23 240 Kč	RCR ZT 244 ...	135	24 990 Kč	RCR ZT 245 ...	149	26 740 Kč
Rohový modul  <small>Provedení „R“ - vpravo</small>	h: 110 w: 164,5 d: 164,5	RCR ZX 661 ...	123	26 480 Kč	RCR ZX 662 ...	125	26 970 Kč	RCR ZX 663 ...	141	29 530 Kč	RCR ZX 664 ...	155	31 270 Kč	RCR ZX 665 ...	169	33 030 Kč
	h: 110 w: 204,5 d: 164,5	RCR ZX 261 ...	137	30 180 Kč	RCR ZX 262 ...	139	30 680 Kč	RCR ZX 263 ...	155	33 240 Kč	RCR ZX 264 ...	169	34 980 Kč	RCR ZX 265 ...	183	36 730 Kč
	h: 110 w: 164,5 d: 100	RCR ZX 111 ...	89	18 580 Kč	RCR ZX 112 ...	91	19 060 Kč	RCR ZX 113 ...	107	21 650 Kč	RCR ZX 114 ...	121	23 370 Kč	RCR ZX 115 ...	135	25 150 Kč
	h: 110 w: 204,5 d: 100	RCR ZX 091 ...	103	21 060 Kč	RCR ZX 092 ...	105	21 530 Kč	RCR ZX 093 ...	121	24 100 Kč	RCR ZX 094 ...	135	25 830 Kč	RCR ZX 095 ...	149	27 610 Kč
	h: 110 w: 244,5 d: 100	RCR ZX 241 ...	121	23 560 Kč	RCR ZX 242 ...	123	24 040 Kč	RCR ZX 243 ...	141	26 600 Kč	RCR ZX 244 ...	155	28 340 Kč	RCR ZX 245 ...	169	30 090 Kč

Receptce s LTD pruhy																		
Receptce P		Typ 1			Typ 2			Typ 3			Typ 4			Typ 5				
DESIGN	LED AN/ARB/N/BR	ROZMĚR (cm)	TYP (viz obj. klíč)	Hm. (kg)	CENA	TYP (viz obj. klíč)	Hm. (kg)	CENA	TYP (viz obj. klíč)	Hm. (kg)	CENA	TYP (viz obj. klíč)	Hm. (kg)	CENA	TYP (viz obj. klíč)	Hm. (kg)	CENA	
„U“ modul 	RCL2/RCL7	RCL3/RCL8	h: 110 w: 169 d: 100	RCR PU 161 ...	140	28 090 Kč	RCR PU 162 ...	142	28 600 Kč	RCR PU 163 ...	158	31 140 Kč	RCR PU 164 ...	172	32 880 Kč	RCR PU 165 ...	186	34 650 Kč
			h: 110 w: 209 d: 100	RCR PU 201 ...	159	31 300 Kč	RCR PU 202 ...	161	31 760 Kč	RCR PU 203 ...	177	34 350 Kč	RCR PU 204 ...	191	36 070 Kč	RCR PU 205 ...	205	37 850 Kč
	RCL3/RCL8	RCL4/RCL9	h: 110 w: 249 d: 100	RCR PU 241 ...	183	35 300 Kč	RCR PU 242 ...	185	35 760 Kč	RCR PU 243 ...	201	38 330 Kč	RCR PU 244 ...	215	40 060 Kč	RCR PU 245 ...	229	41 830 Kč
			h: 110 w: 289 d: 100	RCR PU 281 ...	197	40 120 Kč	RCR PU 282 ...	199	40 600 Kč	RCR PU 283 ...	215	43 160 Kč	RCR PU 284 ...	229	44 900 Kč	RCR PU 285 ...	243	46 680 Kč
			h: 110 w: 329 d: 100	RCR PU 321 ...	216	42 960 Kč	RCR PU 322 ...	218	43 440 Kč	RCR PU 323 ...	234	46 000 Kč	RCR PU 324 ...	248	47 750 Kč	RCR PU 325 ...	262	49 490 Kč
			h: 110 w: 369 d: 100	RCR PU 361 ...	236	45 820 Kč	RCR PU 362 ...	238	46 320 Kč	RCR PU 363 ...	254	48 850 Kč	RCR PU 364 ...	268	50 620 Kč	RCR PU 365 ...	282	52 360 Kč
			h: 110 w: 409 d: 100	RCR PU 401 ...	260	48 670 Kč	RCR PU 402 ...	262	49 160 Kč	RCR PU 403 ...	278	51 720 Kč	RCR PU 404 ...	292	53 460 Kč	RCR PU 405 ...	306	55 220 Kč
Rovný modul 	RCL2/RCL7	RCL3/RCL8	h: 110 w: 160,5 d: 84,5	RCR PT 161 ...	92	18 250 Kč	RCR PT 162 ...	94	18 760 Kč	RCR PT 163 ...	110	21 320 Kč	RCR PT 164 ...	124	23 060 Kč	RCR PT 165 ...	138	24 810 Kč
			h: 110 w: 200,5 d: 84,5	RCR PT 201 ...	105	21 440 Kč	RCR PT 202 ...	107	21 940 Kč	RCR PT 203 ...	123	24 480 Kč	RCR PT 204 ...	137	26 220 Kč	RCR PT 205 ...	151	27 990 Kč
Rohový modul  <small>Provedení „R“ - vpravo</small>	RCL2/RCL7	RCL3/RCL8	h: 110 w: 164,5 d: 164,5	RCR PX 661 ...	159	32 470 Kč	RCR PX 662 ...	161	32 980 Kč	RCR PX 663 ...	177	35 500 Kč	RCR PX 664 ...	191	37 290 Kč	RCR PX 665 ...	205	39 010 Kč
			h: 110 w: 204,5 d: 164,5	RCR PX 261 ...	178	36 870 Kč	RCR PX 262 ...	180	37 370 Kč	RCR PX 263 ...	196	39 950 Kč	RCR PX 264 ...	210	41 660 Kč	RCR PX 265 ...	224	43 430 Kč
			h: 110 w: 164,5 d: 100	RCR PX 111 ...	116	23 120 Kč	RCR PX 112 ...	118	23 630 Kč	RCR PX 113 ...	134	26 180 Kč	RCR PX 114 ...	148	27 890 Kč	RCR PX 115 ...	162	29 680 Kč
			h: 110 w: 204,5 d: 100	RCR PX 091 ...	130	26 310 Kč	RCR PX 092 ...	132	26 810 Kč	RCR PX 093 ...	148	29 380 Kč	RCR PX 094 ...	162	31 120 Kč	RCR PX 095 ...	176	32 840 Kč
			h: 110 w: 244,5 d: 100	RCR PX 241 ...	148	29 560 Kč	RCR PX 242 ...	150	30 040 Kč	RCR PX 243 ...	168	32 600 Kč	RCR PX 244 ...	182	34 340 Kč	RCR PX 245 ...	196	36 090 Kč

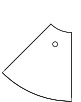
Recepce s pruhy (sklo)																		
Recepce S			Typ 1			Typ 2			Typ 3			Typ 4			Typ 5			
DESIGN	LED		ROZMĚR (cm)	TYP (viz obj. klíč)	Hm. (kg)	CENA	TYP (viz obj. klíč)	Hm. (kg)	CENA	TYP (viz obj. klíč)	Hm. (kg)	CENA	TYP (viz obj. klíč)	Hm. (kg)	CENA	TYP (viz obj. klíč)	Hm. (kg)	CENA
	AN/AR	BN/BR																
	RCL2/RCL7	RCL3/RCL8	h: 110 w: 169 d: 100	RCR SU 161 ...	169	44 750 Kč	RCR SU 162 ...	171	45 240 Kč	RCR SU 163 ...	187	47 790 Kč	RCR SU 164 ...	201	49 520 Kč	RCR SU 165 ...	215	51 290 Kč
			h: 110 w: 209 d: 100	RCR SU 201 ...	192	49 900 Kč	RCR SU 202 ...	194	50 400 Kč	RCR SU 203 ...	210	52 940 Kč	RCR SU 204 ...	224	54 680 Kč	RCR SU 205 ...	238	56 440 Kč
	RCL3/RCL8	RCL4/RCL9	h: 110 w: 249 d: 100	RCR SU 241 ...	219	55 880 Kč	RCR SU 242 ...	221	56 350 Kč	RCR SU 243 ...	237	58 910 Kč	RCR SU 244 ...	251	60 660 Kč	RCR SU 245 ...	265	62 410 Kč
			h: 110 w: 289 d: 100	RCR SU 281 ...	237	62 870 Kč	RCR SU 282 ...	239	63 370 Kč	RCR SU 283 ...	255	65 920 Kč	RCR SU 284 ...	269	67 680 Kč	RCR SU 285 ...	283	69 420 Kč
	RCL3/RCL8	RCL4/RCL9	h: 110 w: 329 d: 100	RCR SU 321 ...	260	67 660 Kč	RCR SU 322 ...	262	68 150 Kč	RCR SU 323 ...	278	70 690 Kč	RCR SU 324 ...	292	72 430 Kč	RCR SU 325 ...	306	74 200 Kč
			h: 110 w: 369 d: 100	RCR SU 361 ...	283	72 470 Kč	RCR SU 362 ...	285	72 930 Kč	RCR SU 363 ...	301	75 510 Kč	RCR SU 364 ...	315	77 240 Kč	RCR SU 365 ...	329	79 000 Kč
h: 110 w: 409 d: 100	RCR SU 401 ...	311	77 260 Kč	RCR SU 402 ...	313	77 750 Kč	RCR SU 403 ...	329	80 300 Kč	RCR SU 404 ...	343	82 030 Kč	RCR SU 405 ...	357	83 810 Kč			
	RCL2/RCL7	RCL3/RCL8	h: 110 w: 160,5 d: 84,5	RCR ST 161 ...	107	26 750 Kč	RCR ST 162 ...	109	27 240 Kč	RCR ST 163 ...	125	29 780 Kč	RCR ST 164 ...	139	31 540 Kč	RCR ST 165 ...	153	33 290 Kč
			h: 110 w: 200,5 d: 84,5	RCR ST 201 ...	123	31 950 Kč	RCR ST 202 ...	125	32 440 Kč	RCR ST 203 ...	141	35 000 Kč	RCR ST 204 ...	155	36 730 Kč	RCR ST 205 ...	169	38 500 Kč
	RCL2/RCL7	RCL3/RCL8	h: 110 w: 164,5 d: 164,5	RCR SX 661 ...	188	48 840 Kč	RCR SX 662 ...	190	49 350 Kč	RCR SX 663 ...	206	51 900 Kč	RCR SX 664 ...	220	53 640 Kč	RCR SX 665 ...	234	55 380 Kč
			h: 110 w: 204,5 d: 164,5	RCR SX 261 ...	211	55 360 Kč	RCR SX 262 ...	213	55 860 Kč	RCR SX 263 ...	229	58 400 Kč	RCR SX 264 ...	243	60 150 Kč	RCR SX 265 ...	257	61 900 Kč
			h: 110 w: 164,5 d: 100	RCR SX 111 ...	138	35 500 Kč	RCR SX 112 ...	140	36 010 Kč	RCR SX 113 ...	156	38 570 Kč	RCR SX 114 ...	170	40 310 Kč	RCR SX 115 ...	184	42 080 Kč
			h: 110 w: 204,5 d: 100	RCR SX 091 ...	156	40 630 Kč	RCR SX 092 ...	158	41 140 Kč	RCR SX 093 ...	174	43 700 Kč	RCR SX 094 ...	188	45 440 Kč	RCR SX 095 ...	202	47 190 Kč

Základní recepce						
Recepce Z			Typ 45° 	Typ 90° 		
DESIGN	TYP (viz obj. klíč)	Hm. (kg)	CENA	TYP (viz obj. klíč)	Hm. (kg)	CENA
Obloukový modul	RCR ZO 451 ...	29	47 160 Kč	RCR ZO 901 ...	42	63 370 Kč

LED pásky **NELZE** objednat samostatně, pouze jako součást objednávky recepcce.

LED pásky pro nástavec (typ 3-5)			
Barva	Kód	Hmotnost	Cena
Bílá	RCL1	0,1 kg	4 940 Kč
RGB	RCL6	0,1 kg	5 680 Kč

LED pásky mezi pruhy, pod pultem			
Barva	Kód	Hmotnost	Cena
Bílá, ≤ 8 bm	RCL2	0,1 kg	9 840 Kč
Bílá, > 8 < 16 bm	RCL3	0,1 kg	17 620 Kč
Bílá, ≥ 16 bm	RCL4	0,1 kg	23 730 Kč
RGB, ≤ 8 bm	RCL7	0,1 kg	16 890 Kč
RGB, > 8 < 16 bm	RCL8	0,1 kg	22 870 Kč
RGB, ≥ 16 bm	RCL9	0,1 kg	27 700 Kč

RC Line

OBJEDNACÍ KLÍČ A PROVEDENÍ POVRCHŮ

Systém vedení, uložení kabelů a doplňky

1	2	3	4	5	6	7	8	9	10
N	D	X	E	X	X	X	X	X	X
Program (doplňky)	Profil nohy	Rohy desky	Číslo modelu				Upevnění	Výška stolu	Povrchy dílů

11	12	13	14
X	X	X	X
Povrchy lamino		Povrchy lamino / kovové díly	

R = kruhový Ø 50mm
V = čtvercový 50 x 50 mm

E = pracovní desky s ostrými rohy:

- = bez určení
L = vlevo (**)
R = vpravo (**)

Kód a číslo modelu
K = samostatné kabelové vany

Povrchy plastových dílů
A = stříbrný plast
0 = černý plast
8 = šedý plast
B = bílý plast

Povrchy kovových dílů
A = stříbrná RAL 9006
B = bílá RAL 9003
0 = černá RAL 9005
8 = grafit RAL 7024
L = šedá RAL 7035
W = bílá mat RAL 9003



Kovové díly
AA = stříbrná RAL 9006
1B = bílá RAL 9003
10 = černá RAL 9005
16 = grafit RAL 7024
1L = šedá RAL 7035
1W = bílá mat RAL 9003

Lamino povrch / čelní plocha boxu

WT = bílá
LP = bílá perlička
LG = světlé šedá
SE = šedá
SI = stříbrná
AT = antracit
BR = břiza sněžná
BS = javor
TK = třešeň
JP = jasan přírodní
JK = jasan kamenný
DB = dub bronzový
DC = dub bílý
DS = dub slavonský
BV = buk
JD = jilm
OY = ořech Lyon
TD = třešeň Piemont

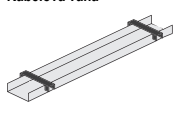
(**) orientace provedení stolů, zkrácení podstavy u spojovacích dílů, jednáci přístavby = upevnění stolu

Systém vedení a uložení kabelů				
TVAR	POPIS	TYP	HM. (kg)	Cena
 Vana je o 290 mm kratší než délka stolu.	pro stůl 200 cm	ND--K20 ----XX	2,0	1 540 Kč
	pro stůl 180 cm	ND--K18 ----XX	1,8	1 490 Kč
	pro stůl 160 cm	ND--K16 ----XX	1,6	1 450 Kč
	pro stůl 140 cm	ND--K14 ----XX	1,4	1 370 Kč
	pro stůl 120 cm	ND--K12 ----XX	1,2	1 330 Kč
	pro stůl 100 cm	ND--K10 ----XX	1,0	1 270 Kč
	pro stůl 80 cm	ND--K08 ----XX	0,8	1 230 Kč
Kabelové průchodky	Ø 80 mm	ND-DO98 --X	0,1	210 Kč
Vertikální svod kabelů plast černá nebo stříbrná barva	Počet článků: 17 Délka článku: 44 mm Celková délka: 830 mm	O-104 ----X	1,2	930 Kč
Držák PC do desky stolu	48 x 35 x 15 cm	ND-DO50 --X	3	1 160 Kč

NDx - doplňky				
TVAR	POPIS	TYP	HM. (kg)	Cena
 lamino vnitřní zásuvka plechová v barvě grafit	400 x 420 x 190 mm Při objednání je nutné uvést typ stolu.	ND--B01--- XXXX	12,0	2 920 Kč
 Bílá, X = 6" Grafit, X = 6"	380 x 237 x 50 mm	ND--B02--X	4,0	4 260 Kč
 plech Bílá, X = 6" Grafit, X = 6"	380 x 348 x 135 mm	ND--B03--X	7,0	6 790 Kč

Panely

Barevnost provedení (nutno uvést)

1	2	3	4	5	6	7	8	9	10	11	12	13
R	C	P	X	X	X	X	X	X	X	X	X	X
Program			Modul	Šířka	Zkos. desky	Povrch pultu			Povrch stěny		Povrch police / čelního panelu	

Z = základ P = plexi L = lakované sklo K = kov T = police	80 = 80 cm 10 = 100 cm 12 = 120 cm 14 = 140 cm 16 = 160 cm 18 = 180 cm	- = žádné L = levé R = pravé V = obě	Povrchy WT = bílá 1P = bílá perlička LG = světle šedá SE = šedá SI = stříbrná AT = antracit BR = břiza sněžná BS = javor TK = třešeň JP = jasan přírodní JK = jasan kamenný DB = dub bronzový DC = dub bílý DS = dub slavonský BV = buk JD = jilm OY = ořech Lyon TD = třešeň Piemont	Panel Z - Základ --	Panel T - Police WT = bílá 1P = bílá perlička LG = světle šedá SE = šedá SI = stříbrná AT = antracit BR = břiza sněžná BS = javor TK = třešeň JP = jasan přírodní JK = jasan kamenný DB = dub bronzový DC = dub bílý DS = dub slavonský BV = buk JD = jilm OY = ořech Lyon TD = třešeň Piemont	Panel K - Kov AA = stříbrná RAL 9006 1B = bílá RAL 9003 10 = černá RAL 9005 16 = grafit RAL 7024 1L = šedá RAL 7035 1W = bílá mat RAL 9003	Panel P - Plexi PS = satinované	Panel L - Lakované sklo 93 = bílá RAL 9003 95 = černá RAL 9005 77 = šedá RAL 7047 74 = grafit RAL 7024 19 = cappuccino RAL 1019 30 = červená RAL 3020 68 = zelená RAL 6018 55 = modrá RAL 5005 41 = fialová RAL 4001 20 = oranžová RAL 2000 31 = vínová RAL 3011
--	---	---	--	-------------------------------	---	---	--	---

Panely

PROVEDENÍ

Recepční panely jsou součástí programu recepcí RC Line. Moduly recepčních panelů lze různě spojovat a tvořit tak různé tvary. Nabízíme pět druhů modulů, které se od sebe liší různým provedením stěn.

Recepční panel je vysoký 113 cm, skládá se z hliníkového rámu, který je vyplněn LTD deskou 19 mm. Horní část modulu tvoří LTD deska tl. 25 mm v horizontální poloze. Jednotlivé moduly jsou k sobě připevňovány za pomoci spojovacího kování. Panely doporučujeme instalovat ke stolům EN Line. Součástí panelů je kování pro uchycení ke stolům.

KONSTRUKČNÍ A TVAROVÉ ŘEŠENÍ

Recepční panel je zhotovený z dřevotřískových desek oboustranně potažených melaminovou folií. Desky jsou v souladu s normou E-1 a splňují evropský standardu DIN 4554. Povrch je odolný vůči všem prostředkům, které se běžně používají v kancelářích. To zahrnuje různé chemikálie, tuky, kyseliny a alkohol. Povrch desek je dále odolný vůči zátěžím, které vznikají při kancelářských činnostech, jako je např. poškrábání, hořící cigareta, káva, apod. Ohranění desek je provedeno v ekologickém materiálu ABS, bez obsahu chlóru. Rohy desek jsou hranaté. LTD desky dle vzorníku Mias OC.

Základní panel (Z)

Hliníkový rám vyplněný LTD deskou tloušťky 19 mm. Pult je tvořený LTD deskou 25 mm.

Panel s polici (T)

Panel recepcce v hliníkovém rámu vyplněném LTD deskou tloušťky 19 mm. Police (odkládací police na tašky) z LTD desky 25 mm s rádiusem.

Panel s perforovaným kovem (K)





Panel recepcce v hliníkovém rámu vyplněném LTD deskou tloušťky 19 mm. Stěna je obložena perforovaným plechem (2 mm).

Panel s plexisklem (P)

Panel recepcce v hliníkovém rámu vyplněném LTD deskou tloušťky 19 mm. Na stěnu je za pomoci distančníků připevněno satinované plexisklo (8 mm). Odstup od stěny recepcce je 3 cm.

Panel s lakovaným sklem (L)

Panel recepcce v hliníkovém rámu vyplněném LTD deskou tloušťky 19 mm. Na stěnu je za pomoci distančníků připevněno lakované kalené sklo (6 mm) s možností výběru dle vzorníku Mias OC. Odstup od stěny recepcce je 3 cm.

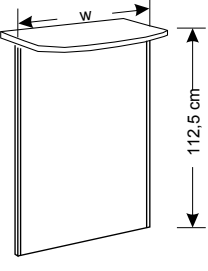
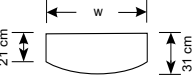
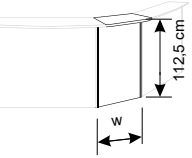
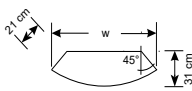
																
		Panel Z			Panel T s policí			Panel K s perforovaným plechem			Panel P s plexisklem			Panel L s lakovaným sklem		
TVAR PANELU (model)	ROZMĚR (cm)	TYP (viz obj. klíč)	Hm. (kg)	CENA	TYP (viz obj. klíč)	Hm. (kg)	CENA	TYP (viz obj. klíč)	Hm. (kg)	CENA	TYP (viz obj. klíč)	Hm. (kg)	CENA	TYP (viz obj. klíč)	Hm. (kg)	CENA
 	h: 113 w: 80 d: 21/31	RCP Z80 - ...	19	7 460 Kč	RCP T80 - ...	21	7 970 Kč	RCP K80 - ...	26	11 240 Kč	RCP P80 - ...	26	11 940 Kč	RCP L80 - ...	29	13 180 Kč
	h: 113 w: 100 d: 21/31	RCP Z10 - ...	23	7 920 Kč	RCP T10 - ...	26	8 530 Kč	RCP K10 - ...	32	12 870 Kč	RCP P10 - ...	31	13 630 Kč	RCP L10 - ...	35	14 840 Kč
	h: 113 w: 120 d: 21/31	RCP Z12 - ...	27	8 380 Kč	RCP T12 - ...	30	9 080 Kč	RCP K12 - ...	38	14 520 Kč	RCP P12 - ...	37	15 310 Kč	RCP L12 - ...	42	16 470 Kč
	h: 113 w: 140 d: 21/31	RCP Z14 - ...	30	8 850 Kč	RCP T14 - ...	34	9 610 Kč	RCP K14 - ...	43	16 190 Kč	RCP P14 - ...	42	17 030 Kč	RCP L14 - ...	47	18 120 Kč
	h: 113 w: 160 d: 21/31	RCP Z16 - ...	35	10 030 Kč	RCP T16 - ...	39	10 890 Kč	RCP K16 - ...	50	18 520 Kč	RCP P16 - ...	48	19 450 Kč	RCP L16 - ...	55	20 450 Kč
	h: 113 w: 180 d: 21/31	RCP Z18 - ...	39	10 480 Kč	RCP T18 - ...	44	11 420 Kč	RCP K18 - ...	56	20 130 Kč	RCP P18 - ...	54	21 110 Kč	RCP L18 - ...	62	22 140 Kč
	h: 113 w: 200 d: 21/31	RCP Z20 - ...	43	10 950 Kč	RCP T20 - ...	48	12 030 Kč	RCP K20 - ...	62	21 810 Kč	RCP P20 - ...	60	22 780 Kč	RCP L20 - ...	68	23 830 Kč
 	h: 113 w: 80 d: 21/31	RCP Z80 X ...	19	7 720 Kč	RCP T80 X ...	21	8 210 Kč	RCP K80 X ...	26	11 580 Kč	RCP P80 X ...	26	12 320 Kč	RCP L80 X ...	29	13 590 Kč
	h: 113 w: 100 d: 21/31	RCP Z10 X ...	23	8 170 Kč	RCP T10 X ...	26	8 780 Kč	RCP K10 X ...	32	13 270 Kč	RCP P10 X ...	31	14 080 Kč	RCP L10 X ...	35	15 280 Kč
	h: 113 w: 120 d: 21/31	RCP Z12 X ...	27	8 640 Kč	RCP T12 X ...	30	9 310 Kč	RCP K12 X ...	38	14 950 Kč	RCP P12 X ...	37	15 790 Kč	RCP L12 X ...	42	16 950 Kč
	h: 113 w: 140 d: 21/31	RCP Z14 X ...	30	9 120 Kč	RCP T14 X ...	34	9 910 Kč	RCP K14 X ...	43	16 690 Kč	RCP P14 X ...	42	17 550 Kč	RCP L14 X ...	47	18 680 Kč
	h: 113 w: 160 d: 21/31	RCP Z16 X ...	35	10 350 Kč	RCP T16 X ...	39	11 230 Kč	RCP K16 X ...	50	19 060 Kč	RCP P16 X ...	48	20 030 Kč	RCP L16 X ...	55	21 090 Kč
	h: 113 w: 180 d: 21/31	RCP Z18 X ...	39	10 820 Kč	RCP T18 X ...	44	11 780 Kč	RCP K18 X ...	56	20 760 Kč	RCP P18 X ...	54	21 750 Kč	RCP L18 X ...	62	22 780 Kč
	h: 113 w: 200 d: 21/31	RCP Z20 X ...	43	11 280 Kč	RCP T20 X ...	48	12 360 Kč	RCP K20 X ...	62	22 470 Kč	RCP P20 X ...	60	23 520 Kč	RCP L20 X ...	68	24 580 Kč



human **office** solutions

Mias OC spol. s r.o.

539 43 Krouna 322

T +420 469 613 300

Showroom Prague

Amazon Court

Rohanské nábřeží 661/5

186 00 Praha 8 – Karlín

T +420 724 701 008

T +420 724 701 027

E info@miasoc.cz

I www.miasoc.cz



založeno
gegründet
since

1990